

NOVOTEC Sàrl

Eléments de robinetterie sanitaire

HYDROTHERAPIE







Flexibles de douche

Avec la nouvelle génération en silicone et W270

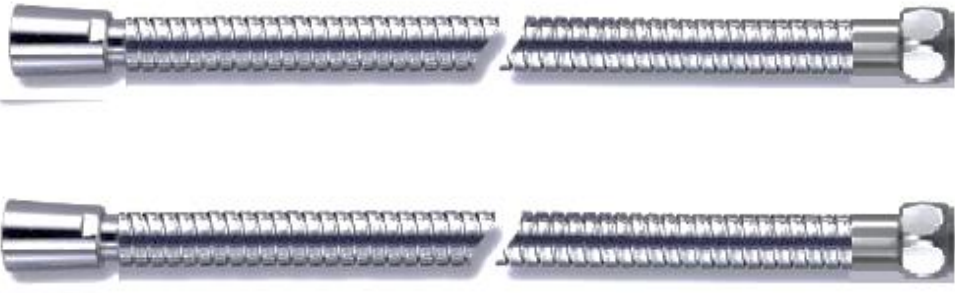
Exécution *laiton chromé* ou *Inox*



Tous les flexibles peuvent être équipés d'un économiseur ou d'un clapet

	<p>Flexible double agrafage "EXPORT" Inox electropoli - avec ACS - résistance à la traction : env.45 kg Nr 015040NT/150-cône x écrou laiton chromé Nr 015050NT/175-cône x écrou laiton chromé</p> <p>Sans ACS Nr 015020NT/150-cône x écrou laiton chromé Nr 015030NT/175-cône x écrou laiton chromé</p>
	<p>Flexible double agrafage "Sécurité" Inox avec chromage supplémentaire Garantie : 10 ans - résistance à la traction : 70 kg env. - normes : EN 1113, ACS, KTW Nr 01000115 /150-cône x écrou Nr 01000130/175-cône x écrou Nr 01000145/200-cône x écrou</p>
	<p>Flexible double agrafage "Sécurité" Laiton chromé - garantie : 10 ans - résistance à la traction : 70 kg env. - normes : EN 1113, ACS, KTW Nr 01000175/150-écrou x cône rotatif Nr 01000190/175-écrou x cône rotatif Nr 01000205/200-écrou x cône rotatif</p> <p>Nr 01000235/150-cône rotatif x cône Nr 01000260/175-cône rotatif x cône Nr 01000275/200-cône rotatif x cône</p>
	<p>Flexible double agrafage "Sécurité" Laiton chromé - M15 x 1/2" démontable – raccord spéc. (voir page 5) - résistance à la traction : 70 kg env. - normes : EN 1113, ACS, KTW Nr 01000290-M15/125 x cône rotatif Nr 01000305-M15/150 x cône rotatif</p> <p>Nr 01000320-M15/125 x cône Nr 01000335-M15/150 x cône</p>
	<p>Flexible inox tressé "Ultra" DN8 - gaine transparente <i>extérieure lisse</i> - 2 cônes 1/2" - normes : ACS, KTW Nr 0300NT10/125-cône x cône Nr 0300NT20/150-cône x cône (aussi pour grandes cuisines)</p>

** Couleurs : nickelé brillant et chromé mat
 Flexibles démontés et bruts (non chromés) sur demande !



 EN 1113 ACS KTW

	<p>Flexible "Nylon tressé" DN8, 8 bars - normes : ACS, (KTW, NSF) Couleur : noir Nr 0300NT60/125 cône rotatif x écrou 6 pans Couleur : blanc Nr 0300NT75/125 cône rotatif x écrou 6 pans</p>
	<p>Flexible "Nylon tressé" DN8 - M15 x 1/2", 8 bars - démontable, avec raccord spécial (voir page 5) - normes : ACS, (KTW, NSF) Couleur : noir Nr 0300090/125-M15 x cône Nr 0300105/150-M15 x cône Couleur : blanc Nr 0300120/125-M15 x cône Nr 0300135/150-M15 x cône</p>

Pourquoi un clapet anti-retour dans une douchette ou un flexible de douche ?

Tout simplement, pour permettre une utilisation sereine de l'eau, l'ensemble du système de récupération doit être en conformité avec la norme européenne **EN1717**.

La norme EN 1717 nous informe sur les moyens et systèmes à mettre en place au sein des réseaux intérieurs dans le but d'anticiper la pollution de l'eau potable directe ou par retour.





Ainsi, grâce à un clapet anti-retour monté dans la douchette ou le flexible ou mieux **grâce à un robinet de vidage avec clapet anti-retour**, on évite un éventuel retour d'eau sale dans les conduites.

(voir page 5)

Pour éviter des erreurs de montage, l'insertion du clapet, du régulateur ou la combinaison des deux se fera toujours du côté de la robinetterie.

Divers cônes et accessoires pour flexibles

	<p>Cône standard laiton chromé 1/2" avec joint torique Selon norme EN1113 Nr. 0100NT04</p>		<p>Option démontable : écrou 1/2" x douille M15x1 int. pour raccord spécial M15x1 ext. Nr. 0100NT07</p>
	<p>Cône standard lisse laiton chromé 1/2" sans joint torique Selon norme EN1113 Nr. 0100NT05</p>		<p>Ecrou 6 pans ACS 1/2" ou 3/4" Nr. 0110NT01 Ecrou moleté ACS 1/2" ou 3/4" Nr. 0110NT02</p>
	<p>Cône moleté laiton chromé 1/2" sans joint torique Selon norme EN1113 Nr. 0100NT06</p>		<p>Raccord rotatif 1/2" int./ext. Nr. 0100NT08</p>
 <p>BREVET DEPOSE</p>	<p>Cône moleté 100 % (coté robinetterie) av. régulateur intégré 10 litres, indépendant de la pression - ACS/KTW Nr. 0100NT10</p>		<p>Réduction 3/4 " int. x 1/2 " ext. laiton chromé Nr. 0600NT00</p>
	<p>Cône rotatif 1/2" intégré avec joint torique et graisse, ACS Certifié selon norme EN1113 Nr. 0100NT03</p>		<p>Robinet de vidange avec Clapet automatique 1/2 " ext. x 1/2 "int. pour flexible de douche N° 00X00200</p>
	<p>Nouveau ! Cône moleté – ACS/KTW avec combinaison clapet anti-retour et régulateur intégré 10 l. indépendant de la pression Nr. 0100NT16</p>		<p>Joints Bio-fibre KTW - ACS N° 00X00020 - 1/2" N° 00X00040 - 3/4" N° 00X00060 - 3/8"</p>
	<p>Nouveau ! Cône moleté – ACS avec clapet anti-retour intégré Nr. 0100NT12</p>		<p>Support mural fixe ABS chromé pour flexibles avec cône Nr. 01503022</p>

 <p>ACS</p>	<p>Raccord 1/2" - ACS avec régulateur indépendant de la pression</p> <p>10 litres (standard) Nr. 06080004</p> <p>autres litrages au choix</p>	<p>ACS</p> 	<p>Raccord 1/2" - ACS avec clapet anti-retour et régulateur 10 litres (bleu) indépendant de la pression ou 8 litres (blanc)</p> <p>Attention ! Il s'agit de veiller au sens de l'écoulement de l'eau !</p> <p>Nr. 006012NT69 - 10 litres Nr. 006012NT70 - 8 litres</p>
<p>ACS</p> 	<p>Régulateurs seuls indépendants de la pression -ACS</p> <p>Litrages divers sur demande ! (voir catalogue aérateurs page 4)</p>	<p>9 litres</p> <p>6 litres</p>  <p>9 litres</p>	<p>Limiteurs seuls – débit à 3 bars</p> <p>Env. 9 litres plat Nr. 0010000NT09</p> <p>Env. 6 litres à chapeau Nr. 00900003</p> <p>Env. 9 litres à chapeau Nr. 00900006</p>

Nos spécialités : avec la classification W270

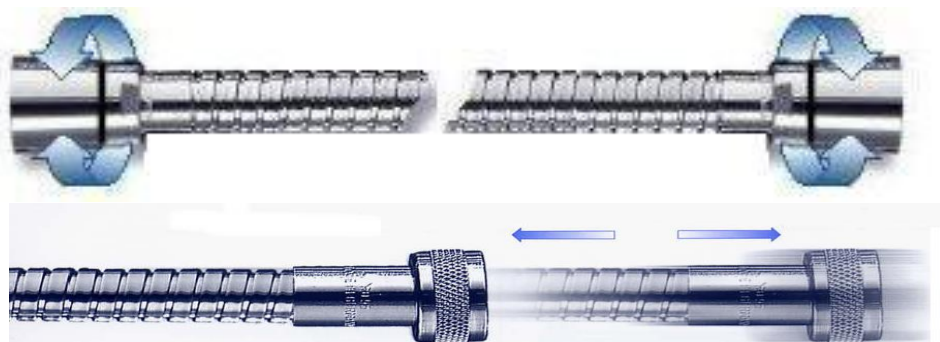

LA TECHNIQUE IDEALE

Flexible double agrafage "Legioplus" extensible, Inox av. chromage supplém.

- flexible intérieur **silicone platine polymérisé W270** – KTW /ACS /WRAS
- **protection contre le biofilm !**
- normes EN1113, ACS, WRAS

Nr 01002015 /1,15-1,60 m-écrou x cône rotatif

Nr 01002030 /1,50-2,00 m-écrou x cône rotatif

Nr 01002045/1,75-2,25 m-écrou x cône rotatif

Nr 01002075/1,15-1,60 m -cône rotatif x 2

Nr 01002090/1,50-2,00 m -cône rotatif x 2

Nr 01002105/1,75-2,2 5m -cône rotatif x 2

Flexible double agrafage "Legio2" Inox avec chromage supplémentaire

- flexible intérieur **silicone platine polymérisé W270** – KTW
- résistance à la traction : 70 kg env
- **protection contre le biofilm !**
- normes EN1113, ACS - KTW

Nr 01002605/150-cône rotatif x cône

Nr 01002620/175-cône rotatif x cône

Nr 01002635/200-cône rotatif x cône

Flexible double agrafage "Legio" Laiton chromé

- flexible intérieur PVC – **W270** - KTW
- **protection contre le biofilm !**
- résistance à la traction : 70 kg env
- normes EN1113, ACS/ KTW/WRAS

Nr 01002705/150-écrou x cône rotatif

Nr 01002720/175-écrou x cône rotatif

Nr 01002735/200-écrou x cône rotatif

Nr 01002765/150-cône rotatif x 2

Nr 01002780/175-cône rotatif x 2

Nr 01002795/200-cône rotatif x 2

Flexible design "LegioStar 15"- (Ø15)

- flexible intérieur PVC - conforme à la norme KTW/**W270** Plastique renforcé
- résistance à la traction : 70 kg env.
- normes EN 1113, ACS, KTW

Nr 01NT4015/150-cône rotatif x cône



combinaison régulateur (10ltr. indép.pression) et clapet anti-retour intégré

Nr 01NT4030/175-cône rotatif x cône

Combinaison régulateur (10ltr. indép.pression) et clapet anti-retour intégré



Cette combinaison est possible pour tous les modèles

	<p>Flexible Design "SILVERCLEAN" (sans PVC) - TPE - résistance à la traction : 50 kg env. W270 – ACS – EN1113</p> <p>Argent Nr 01NT01002805/150-écrou moleté x cône rotatif long Nr 01NT01002815/175-écrou moleté x cône rotatif long Nr 01NT01002825/200-écrou moleté x cône rotatif long</p> <p>Blanc Nr 01NT01002835/150-écrou moleté x cône rotatif long Nr 01NT01002845/175-écrou moleté x cône rotatif long Nr 01NT01002855/200-écrou moleté x cône rotatif long</p>
	<p>Flexible Design "ChromCLEAN2" Chromé (sans PVC) - TPE - résistance à la traction : 50 kg env.</p> <p>Nr 01NT01002865/150-écrou moleté x cône rotatif long Nr 01NT01002875/175-écrou moleté x cône rotatif long Nr 01NT01002885/200-écrou moleté x cône rotatif long</p>

Signification de : W270

L'appellation W270 est une classification de qualité, décrivant une méthode d'essai pour déterminer la croissance microbienne sur des matériaux en contact avec l'eau.

Un laboratoire accrédité teste les flexibles de douche et établit un certificat si le test est probant.

Ce test garantit une protection renforcée contre le biofilm, une réduction des bactéries et des odeurs de matériel, spécialement avec l'eau chaude.

Celui-ci ne doit en aucun cas être comparé à l'ACS ou KTW.

Cette certification supplémentaire W270 est de plus en plus demandée par les hôtels, hôpitaux, maisons de retraite et communes

Les flexibles avec l'appellation W270 de Novotec ont par leur technicité une génération d'avance.

Le flexible le plus robuste



GARANTIE 15 ans

Flexible double agrafage "ROYAL"
INOX 304 - 0,22 avec chromage suppl.
- résistance à la traction : 110 kg env.
- douille intérieure en laiton massif
- flex.intér. **silicone platine polymérisé W270** – épaisseur 1,1 mm

La garantie est exclue pour toutes pièces rajoutées comme par ex. le clapet ou le limiteur plastique ou caoutchouc

Nr 01NT4135/150-écrou x cône

Nr 01NT4165/175-écrou x cône

Nr 01NT4195/200-écrou x cône

TECHNIQUE EXCEPTIONNELLE



Flexible double agrafage "LEGIO CONTRÔLE"

Ce flexible à double fonction fait partie d'une combinaison pour douche très efficace contre les bactéries et les légionnelles avec un brevet mondial déposé. Ce flexible très spécial a été développé et réalisé par la Sté Novotec.

La vente est uniquement possible associée à une douchette spéciale et certains pays européens en ont déjà l'exclusivité. Uniquement sur demande

Nr 01NT4305/150

Nr 01NT4320/175



NOVOTEC Sàrl

**un fournisseur fidèle à l'industrie sanitaire
depuis plus de 30 ans**

23 rue Poincaré - BP 90503 – F-57205 Sarreguemines - Tél. +33 (0)387955660
E-mail : novotec-stump@wanadoo.fr

www.novotec-robinetterie.com

D